

Перв.примен.

Справ.№

Подп. и дата

Инв.№ дубл.

Взам.инв.№

Подп.и дата

Инв.№ подл.

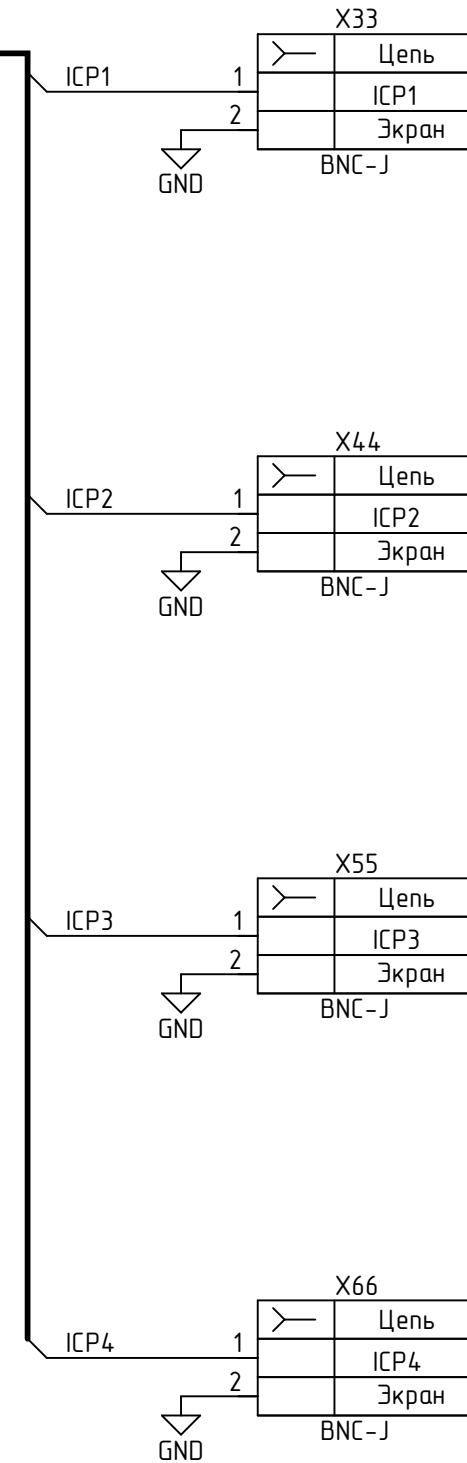
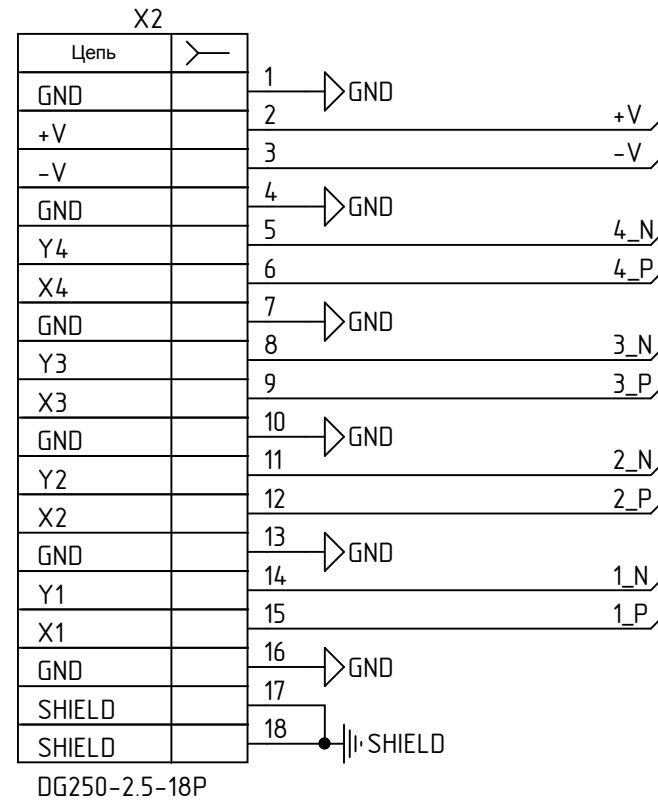
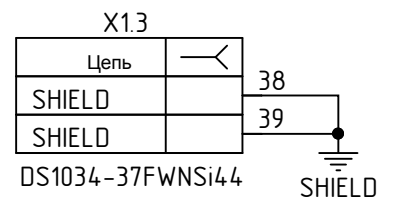
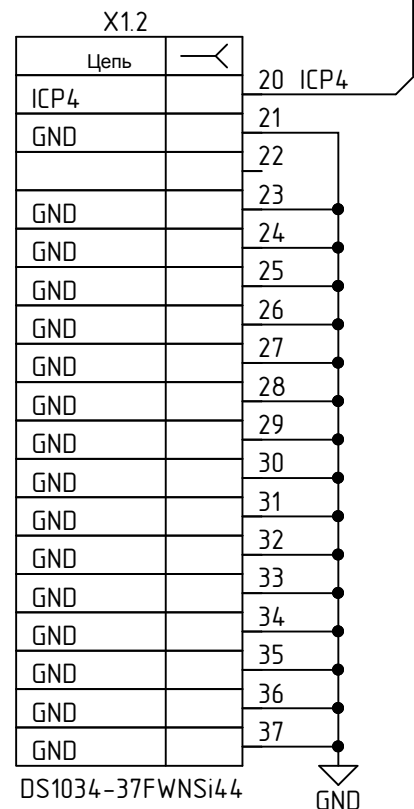
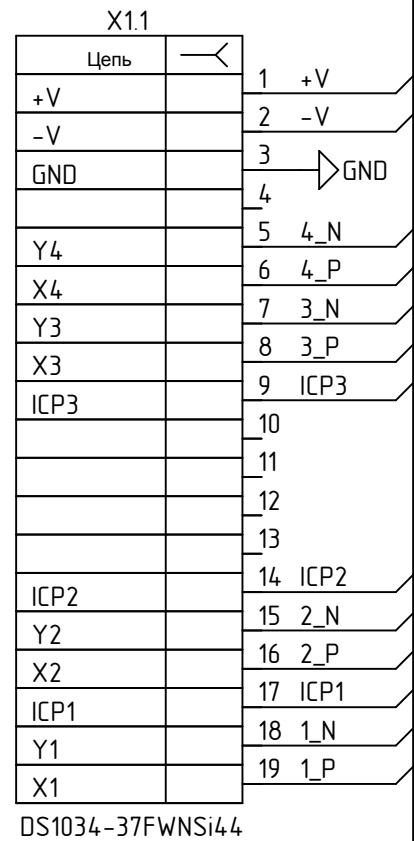

Изм.	Лист	№ докум.	Подп.	Дата
Разраб.		Дюков		01.02.18
Пров.				01.02.18
Нач.сект.				01.02.18
Т.контр.				01.02.18
Н.контр.		Трофимова		01.02.18
Утв.		Буткевич		01.02.18

ДЛИЖ.687281.0722-02 ЭЗ

Переходник
CR24-2

СХЕМА ЭЛЕКТРИЧЕСКАЯ
ПРИНЦИПИАЛЬНАЯ

Лит.	Масштаб	Масса
Лист 1	Листов 1	

ООО "Л КАРД"